

## E 40/60/65

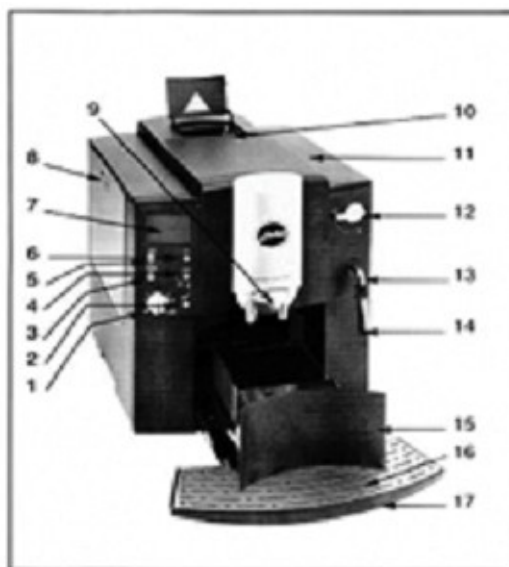

### Обозначения

- 1 -Регулятор количества воды
- 2 -Клавиша для использования молотого кофе
- 3 -Клавиша для приготовления 2 чашек кофе
- 4- Клавиша промывки, очистки гидросистемы, декальцинации, установки фильтра
- 5 - Клавиша для приготовления 1 чашки кофе
- 6 -Включение/выключение
- 7 -Дисплей для сообщений
- 8 -Бункер для воды
- 9 -Регулируемый по высоте дозатор кофе
- 10 –Воронка для молотого кофе
- 11 –Крышка контейнера для кофе в зернах
- 12 –Регулятор подачи горячей вода/пар
- 13 –Вращающаяся насадка для подачи горячая вода/пар
- 14 – Насадка для взбивания
- 15 - Контейнер для кофейных отходов
- 16 – Крышка поддона для слива
- 17- Поддон для слива

### СИМВОЛЬНЫЙ ДИСПЛЕЙ

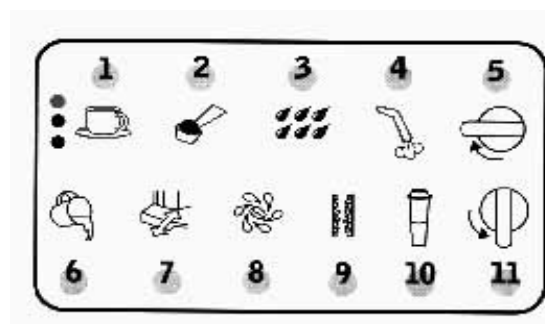

#### 1.1. Значения символов

1. Кофе готов
2. Молотый кофе
3. Промойте машину
4. Пар/горячая вода
5. Закройте кран
6. Залейте воду
7. Опустошите контейнер для отходов/ нет поддона для слива
8. Прочистите машину
9. Очистите машину от накипи
10. Замените фильтр
11. Откройте кран

























## Чистка машины

Машина имеет специальную программу чистки

*! В случае необходимости чистки машины на дисплее замигает символ . Вы можете продолжать готовить кофе или получать горячую воду, чистку машины можно провести через некоторое время. Для этого используйте специальные чистящие таблетки, которые можно приобрести у официального дистрибьютора компании Jura.*

*! Прерывать процесс чистки машины не рекомендуется*

- Включите машину нажатием клавиши on/off
- Удерживайте клавишу (4) нажатой в течение 3 сек. На дисплее высветятся символы   в случае необходимости - символ   
Залейте воду
- Опорожните поддон для слива и контейнер для отходов, установите их на место. Символы  и  погаснут, на дисплее появится символ 
- Поставьте любую емкость под дозатор (9) и нажмите клавишу (4). Символ  погаснет.
- Символ  появится на дисплее, информируя Вас о том, что была запущена программа чистки
- При появлении на дисплее символа  опорожните поддон для слива (при необходимости), затем поставьте его на место  
Символ  погаснет, на дисплее появятся символы   
- Добавьте чистящую таблетку в воронку для молотого кофе (10) (рис.9)
- Нажмите клавишу (4). Символы   погаснут
- Процесс чистки продолжается
- Пока идет процесс чистки, символ  будет высвечен на дисплее как напоминание о прохождении процесса чистки.
- Если символ  вновь появился на дисплее, опорожните поддон для слива (при необходимости) и подождите 10 секунд перед тем, как поставить его на место. После этого символ  должен погаснуть, а символы   вновь появятся на дисплее
- Поместите емкость под дозатор кофе (9) и нажмите клавишу (4)

Пока идет процесс чистки символ  будет высвечиваться на дисплее, подтверждая прохождение процесса чистки. После его завершения на дисплее появится символ 

- Опорожните поддон для слива и контейнер для кофейной гущи, поставьте их на прежнее место. На дисплее высветится символ 

*! Прочистите отделение для молотого кофе с помощью кисточки*















## Декальцинация

У машины имеется встроенная программа удаления накипи. При использовании фильтров Claris проводить декальцинацию не требуется. Пожалуйста, используйте для декальцинации только чистящие средства, приобретаемые у официальных дилеров компании Jura.



*! Если машина нуждается в декальцинации на дисплее высвечивается символ . Вы можете продолжать готовить кофе или получать горячую воду/пар, провести декальцинацию можно через некоторое время.*

*! Проводите декальцинацию машины только после того, как машина была выключена по крайней мере 2 часа и полностью остыла.*









*! Прерывать программу декальцинации запрещается.*

- Выключите машину нажатием клавиши on/off и оставьте ее в нерабочем состоянии на 2 часа
- Удалите бункер для воды и опорожните его
- Не включая машину, нажмите клавишу (4) и удерживайте ее в течение 3 сек. На дисплее высветятся символы  
- Прочистите поддон для слива и контейнер для отходов кофе, затем поставьте их на прежнее место. Символ  погаснет, на дисплее высветятся символы  
- Растворите 2 чистящие таблетки Jura в 0,5 л воды и залейте полученный раствор в бункер для воды, поставьте контейнер на место
- Поверните переключатель горячая вода/пар (12) в позицию  Символ  погаснет, на дисплее высветятся символы  
- Поместите вместительную емкость под насадку подачи горячая вода/пар (13) и нажмите клавишу (4)
- На дисплее высветится символ  и замигает символ  информирующий о запуске программы декальцинации
- Появление символа  напомнит Вам о необходимости опорожнения поддона для слива. Опустошите поддон и поставьте его на место. При этом появится символ 
- Поверните переключатель горячая вода/пар (12) обратно в позицию 

Процесс чистки продолжается, декальцинирующая жидкость стекает в поддон

- На дисплее появляются символы  

*! Хорошо промойте контейнер и заполните его холодной водой. Затем поместите его обратно в машину. Поставьте достаточно вместительный сосуд под насадку.*

- Опорожните поддон для слива и поместите его обратно в машину. На дисплее высветится символ 
- Поверните переключатель горячая вода/пар (12) в положение 
- Установите достаточно большую емкость под насадку подачи горячая вода/пар (13) и нажмите клавишу(4)
- При этом символ  высветится, а символ  замигает - запущена программа чистки машины
- Появление на дисплее символов    напомнит Вам о необходимости опустошения поддона для слива, после чего поместите его обратно в машину
- Поверните переключатель горячая вода/пар (12) в первоначальное положение 

Процесс декальцинации продолжается, жидкость стекает в поддон для слива











- В случае появления на дисплее символа  опорожните поддон, затем поместите его на прежнее место
- Нажмите клавишу (4). После автоматической промывки машины она готова к дальнейшей эксплуатации

### *Сообщения на дисплее*

*Сообщение на дисплее*

*Причина*

*Устранение неисправности*

	<ul style="list-style-type: none"> <li>- Система пуста</li> <li>- Система слишком прогрелась после получения пара</li> </ul>	<ul style="list-style-type: none"> <li>- Заполните систему водой (см. п.4.1).</li> <li>- Перезапустите систему</li> </ul>
	<ul style="list-style-type: none"> <li>- Некорректная позиция переключателя</li> </ul>	<ul style="list-style-type: none"> <li>- Установите регулятор в нужную позицию</li> </ul>
	<ul style="list-style-type: none"> <li>- Глобальные проблемы</li> </ul>	<ul style="list-style-type: none"> <li>- Выключите машину</li> <li>- Отключите ее от сети</li> <li>- Включите в сеть</li> <li>- Включите машину</li> </ul> <p>Обратитесь по поводу ремонта в сервисный центр Jura</p>
	<ul style="list-style-type: none"> <li>- Необходимо промыть систему</li> </ul>	<ul style="list-style-type: none"> <li>- Промойте машину</li> </ul>
	<ul style="list-style-type: none"> <li>- Контейнер для воды пуст</li> </ul>	<ul style="list-style-type: none"> <li>- Залейте воду</li> </ul>
	<ul style="list-style-type: none"> <li>- Защитная прокладка смещена</li> </ul>	<ul style="list-style-type: none"> <li>- Корректно установите прокладку</li> </ul>
	<ul style="list-style-type: none"> <li>- Контейнер для отходов переполнен</li> <li>- Поддон вставлен слишком рано после опустошения</li> </ul>	<ul style="list-style-type: none"> <li>- Прочистите контейнер</li> </ul> <p>Установите поддон на прежнее место через 10 секунд</p>
мигает 	<ul style="list-style-type: none"> <li>- Поддон вставлен некорректно или отсутствует</li> </ul>	<ul style="list-style-type: none"> <li>- Тщательно установите поддон</li> </ul>
мигает 	<ul style="list-style-type: none"> <li>- Необходима чистка машины</li> </ul>	<ul style="list-style-type: none"> <li>- Прочистите машину</li> </ul>
мигает 	<ul style="list-style-type: none"> <li>- Необходима чистка от накипи</li> </ul>	<ul style="list-style-type: none"> <li>- Проведите декальцинацию</li> </ul>
мигает 	<ul style="list-style-type: none"> <li>- Необходима замена фильтра</li> </ul>	<ul style="list-style-type: none"> <li>- Замените фильтр</li> </ul>