

CAPPUCCINO- EN KOFFIEAUTOMAAT NL

CAFETERA PARA CAFÉ Y CAPUCHINO ES

MÁQUINA PARA CAFÉ E CAPUCHINHO PT

ΜΗΧΑΝΗ ΓΙΑ ΚΑΦΕ ΚΑΙ ΚΑΠΟΥΤΣΙΝΟ EL

KAFFE- OG CAPPUCCINOMASKIN NO

KAFFEMASKIN FÖR ESPRESSO OCH CAPPUCCINO SV

KAFFE- OG CAPPUCCINOMASKINE DA

KAHVE VE CAPPUCCINO MAKINASI FI

МАШИНА ДЛЯ ПРИГОТОВЛЕНИЯ КОФЕ И КАПУЧЧИНО RU

APARAT ZA KAVU I CAPPUCCINO HU

STROJ NA PŘÍPRAVU KÁVY A KAPUČÍNA CS

PRÍSTROJ NA PRÍPRAVU KÁVY A CAPPUCCINA SK

EKSPRES DO KAWY I CAPPUCCINO PL

EXPRESOR PENTRU CAFEA ŞI CAPUCINO RO

МАШИНА ЗА КАФЕ И КАПУЧЧИНО BG

KAHVE VE CAPPUCCINO MAKINASI TR



ESAM6700

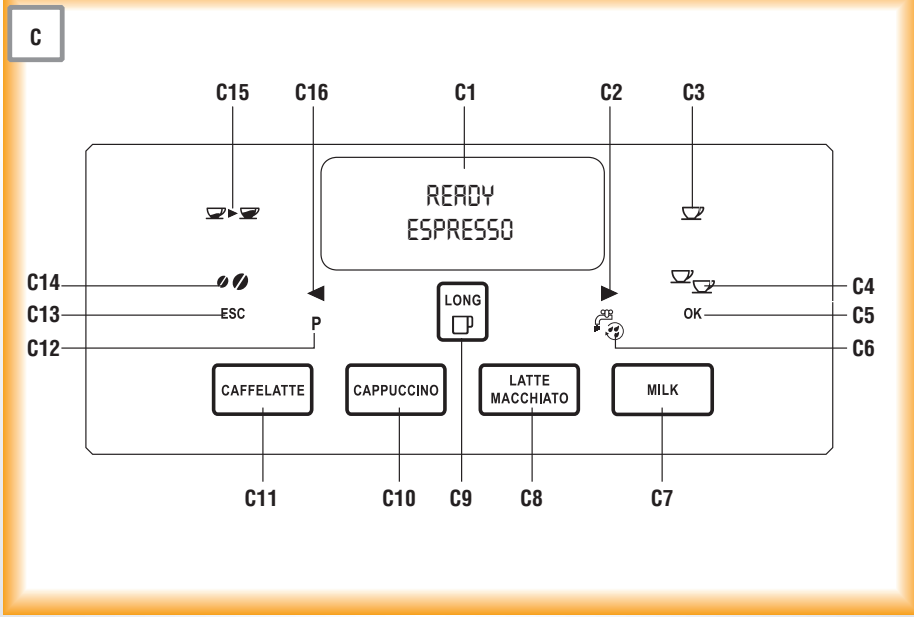
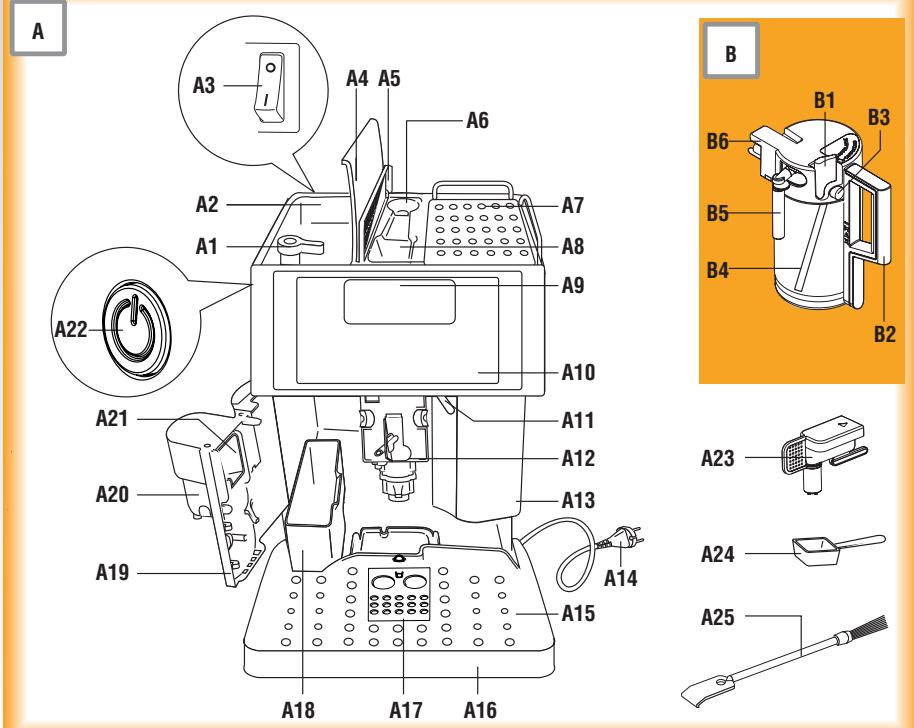

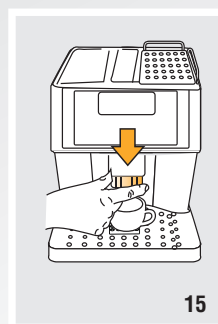
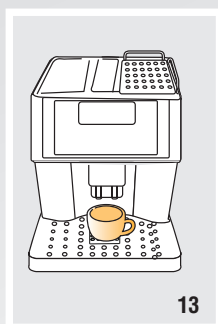
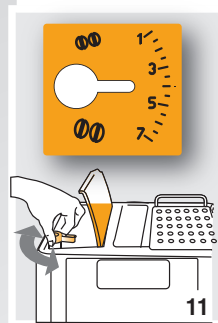
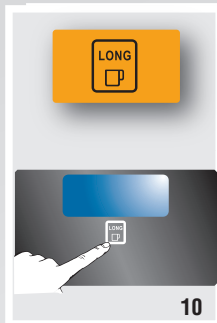
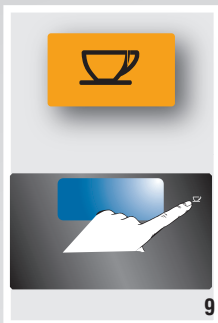
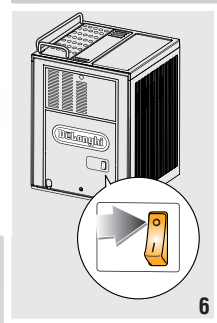
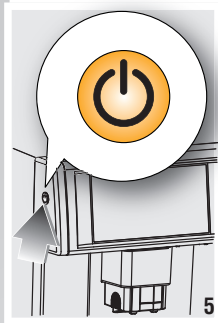
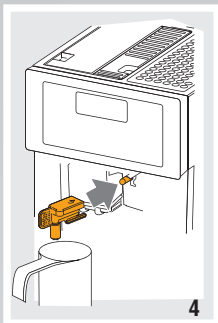
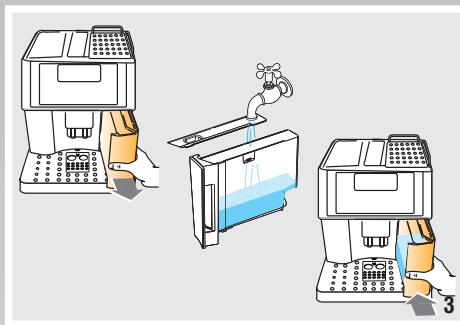
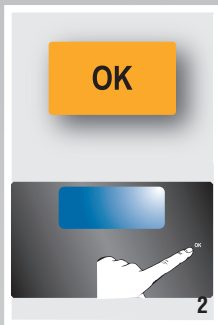
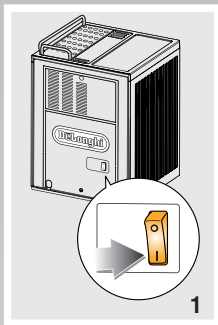

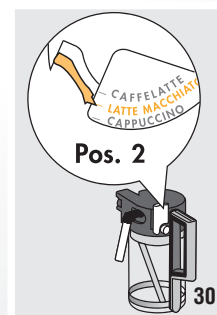
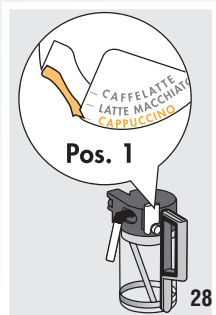
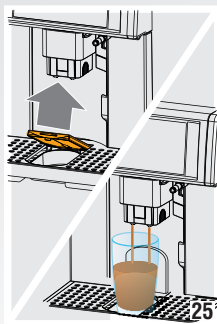
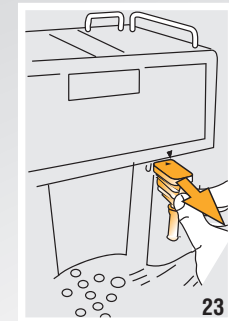
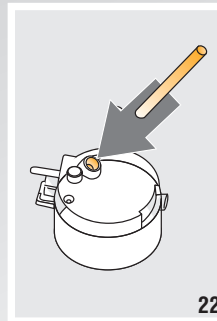
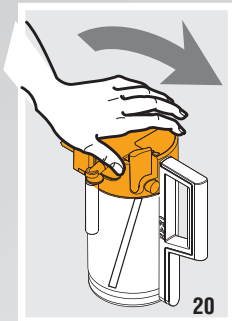
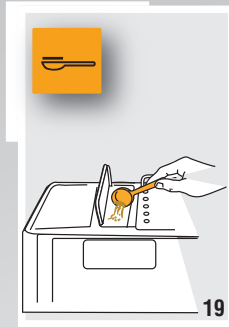
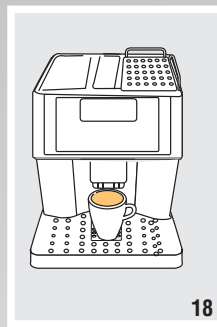
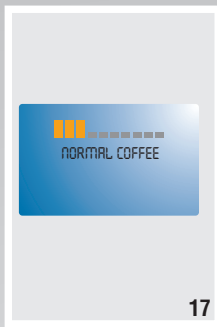

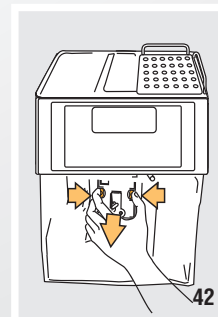
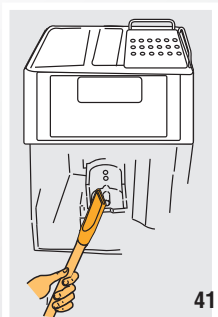
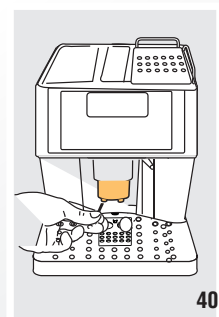
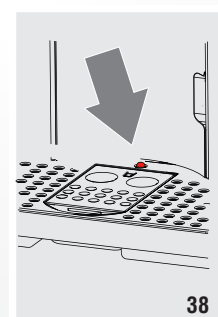
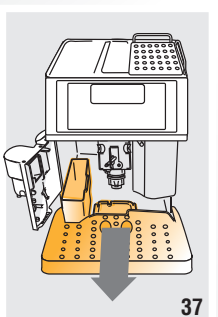
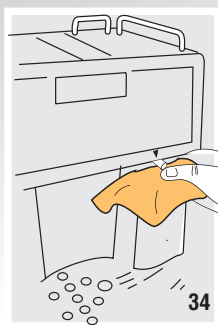

СОДЕРЖАНИЕ

ВВЕДЕНИЕ	160	ПОДГОТОВКА НАПИТКОВ НА ОСНОВЕ МОЛОКА .. 168	
Система символов, используемых в данной инструкции	160	Наполнить и закрепить бачок для молока.....	168
Буквы в скобках	160	Приготовление капучино.....	169
Проблемы и их устранение	160	Приготовление капучино.....	169
БЕЗОПАСНОСТЬ	160	Приготовление латте маккьято.....	169
Основные правила безопасности	160	Приготовление молока	169
ИСПОЛЬЗОВАНИЕ ПО НАЗНАЧЕНИЮ.....	161	Очистка бачка для молока после каждого использования	169
ИНСТРУКЦИЯ ПО ИСПОЛЬЗОВАНИЮ	161	Запрограммировать количество кофе и молока в чашке.....	170
ОПИСАНИЕ.....	161	ПРИГОТОВЛЕНИЕ ГОРЯЧЕЙ ВОДЫ.....	170
Описание аппарата	161	Приготовление	170
Описание контейнера для молока	161	Изменить количество.....	170
Описание панели управления (сенсорный).....	161	ОЧИСТКА	171
ПРЕДВАРИТЕЛЬНЫЕ ОПЕРАЦИИ	162	Очистка кофейного автомата	171
Контроль после транспортировки.....	162	Очистка контейнера для кофейной гуши	171
Установка аппарата	162	Очистка ванночки сбора капель	171
Подключение аппарата	162	Очистка внутренней части аппарата	171
Первый пуск в работу	162	Очистка бачка для воды	171
ВКЛЮЧЕНИЕ АППАРАТА	163	Очистка носиков распределителя кофе.....	172
ВЫКЛЮЧЕНИЕ ПРИБОРА	163	Очистка воронки для засыпания молотого кофе	172
ЗАДАНИЕ ПАРАМЕТРОВ В МЕНЮ.....	163	Очистка заварочного узла.....	172
Декальцификация.....	163	Очистка контейнера для молока.....	172
Установка языка.....	163	ДЕКАЛЬЦИФИКАЦИЯ	173
Энергосбережение.....	164	ПРОГРАММИРОВАНИЕ ЖЁСТКОСТИ ВОДЫ	173
Нагреватель чашек	164	Измерение жесткости воды	174
Настройка времени	164	Установка жесткости воды	174
Автоматическое включение	164	ТЕХНИЧЕСКИЕ ДАННЫЕ	174
Автоматическое выключение (Дежурный режим).....	165	УТИЛИЗАЦИЯ	174
Температура кофе	165	СООБЩЕНИЯ, ПОКАЗЫВАЕМЫЕ НА ДИСПЛЕЕ....	175
Звуковой сигнал	165	РЕШЕНИЕ ПРОБЛЕМ	176
Функция статистики	165		
Стандартные настройки изготовителя (сброс)	165		
ПРИГОТОВЛЕНИЕ КОФЕ.....	166		
Выбор вкуса кофе.....	166		
Выбор количества кофе в чашке	166		
Персонализация количества «моего кофе» эспрессо.....	166		
Запрограммировать количество «моего кофе» long.....	166		
Регулировка кофемолки.....	166		
Советы для получения более горячего кофе.....	167		
Приготовление кофе из кофейных зерен	167		
Приготовление кофе long из кофейных зерен	167		
Приготовление кофе эспрессо или long из молотого кофе	168		

ВВЕДЕНИЕ

Благодарим Вас за выбор автомата для приготовления кофе и капучино «ESAM6700». Желаем Вам приятного времяпрепровождения с Вашим новым кофейным автоматом. А сейчас уделите несколько минут для ознакомления с этой инструкцией по использованию.

Таким образом, вы сможете обеспечить безопасность и сохранность аппарата.

Система символов, используемых в данной инструкции

Меры предосторожности обозначаются следующими символами. Поэтому всегда выполняйте необходимые предписания.



Осторожно!

Несоблюдение может привести или стать причиной поражения электрическим током с опасностью для жизни.



Внимание!

Несоблюдение может привести к ожогам или вызвать повреждение аппарата.



Опасность ожогов!

Несоблюдение может привести к ожогам или ошпариваниям.



Примечание:

Этот символ указывает на важные для пользователя советы и информацию.

Буквы в скобках

Буквы в скобках соответствуют обозначениям, представленным в параграфе «Описание аппарата» (стр. 3).

Проблемы и их устранение

Попробуйте решить возникшие проблемы, прежде всего, с помощью рекомендаций, приведенных в параграфах «Сообщения на дисплее» на стр. 175 и «Устранение проблем» на стр. 176.

Если это выявится неэффективным или потребуются следующие разъяснения, обратитесь в службу помощи клиентам, позвонив по номеру, указанному в прилагаемом листе «Служба помощи клиентам».

Если в перечне стран на этом листе Ваша страна не указана, позвоните по номеру, указанному в гарантийном свидетельстве. При необходимости ремонта обращайтесь исключительно в Службу технической помощи De'Longhi. Адреса указаны в гарантийном свидетельстве, которое прилагается к автомату.

БЕЗОПАСНОСТЬ

Основные правила безопасности



Осторожно!

Поскольку аппарат работает от электрического тока, не исключается опасность поражения электрическим током.

Поэтому придерживайтесь следующих правил безопасности:

- Не касайтесь аппарата мокрыми руками или ногами.
- Не касайтесь штепсельной вилки мокрыми руками.
- Убедитесь в том, что к электрической розетке обеспечен свободный доступ, потому что только так можно будет быстро выдернуть вилку из розетки в случае необходимости.
- Если нужно вынуть вилку, держитесь только за нее. Ни в коем случае не тяните за шнур, поскольку он может повредиться.
- Чтобы полностью отключить аппарат, переведите главный выключатель, размещенный позади аппарата, в пол. 0 (илл. 6).
- В случае повреждения аппарата не пытайтесь чинить его самостоятельно. Выключите аппарат, извлеките вилку из розетки и обратитесь в Службу технической помощи.
- При повреждении вилки или шнура питания замените их только в Службе технической помощи De'Longhi, чтобы избежать любого риска.



Внимание!

Храните упаковочный материал (пластиковые пакеты, пенопласт) вдали от детей.



Внимание!

Не позволяйте использовать аппарат лицам (в том числе детям) с ограниченными психическими, физическими и сенсорными способностями или с недостаточным опытом и знаниями, за исключением случаев, когда они находятся под присмотром лица, ответственного за их безопасность, или прошли обучение у него. Следите за детьми, аппарат не игрушка.



Осторожно: Опасность ожогов!

Поскольку этот аппарат вырабатывает горячую воду, во время работы может образовываться пар. Следите, чтобы на Вас не попали брызги воды или горячий пар.

ИСПОЛЬЗОВАНИЕ ПО НАЗНАЧЕНИЮ

Этот аппарат предназначен для приготовления кофе и подогрева напитков.

Любое другое использование считается применением не по назначению.

Этот аппарат не предназначен для коммерческого использования.

Изготовитель не несет ответственности за ущерб в результате использования аппарата не по назначению.

Этот аппарат должен использоваться только в быту.

Не предусмотрено его использование в:

- кухонных помещениях для персонала магазинов, офисов и других рабочих зон
- структурах зеленого туризма
- отелях, мотелях и других подобных структурах
- постоянно сдаваемым в аренду номерах

ИНСТРУКЦИЯ ПО ИСПОЛЬЗОВАНИЮ

Перед использованием аппарата внимательно прочтите данную инструкцию.

- Несоблюдение данной инструкции может привести к повреждению аппарата.

Изготовитель не несет ответственности за ущерб вследствие несоблюдения инструкций по использованию.



Примечание:

Сохраните эту инструкцию. Она должна сопровождать аппарат также и в случае передаче его другому владельцу.

ОПИСАНИЕ

Описание аппарата

(стр. 3 - )

- A1. Рукоятка регулировки степени помола
- A2. Контейнер для зерен
- A3. Главный выключатель
- A4. Крышка контейнера для зерен
- A5. Крышка воронки и углубления для мерки
- A6. Углубление для мерки
- A7. Полочка для чашек (нагреватель чашек, подключается с меню)
- A8. Воронка для засыпания молотого кофе
- A9. Дисплей
- A10. Сенсорный экран (панель управления)
- A11. Сопло для подачи горячей воды и пара
- A12. Заварочный блок
- A13. Бак для воды
- A14. Электрический кабель питания
- A15. Подставка для чашек
- A16. Подносик для капель
- A17. Ниша для стакана латте маккьято/кафелатте
- A18. Контейнер для кофейной гущи
- A19. Дверца для ухода
- A20. Узел подачи кофе (регулируется по высоте)
- A21. Лоток для кофе
- A22. Кнопка включение/ожидание
- A23. Узел подачи горячей воды
- A24. Мензурка-дозатор
- A25. Кисточка для очистки

Описание контейнера для молока

(стр. 3 - )







- B1. Регулятор взбивания молока
- B2. Ручка контейнера для молока
- B3. Кнопка CLEAN
- B4. Трубка забора молока
- B5. Трубка подачи взбитого молока
- B6. Крышка с устройством для взбивания молока

Описание панели управления (сенсорный)

(стр. 3 - )

При использовании режимов на панели управления высвечиваются только иконки, относящиеся к используемым командам.

- C1. Дисплей: направляет пользователя при использовании аппарата
- C2. Иконка ►: для перемещения вперед в меню программирования.
- C3. Иконка ☒: для приготовления одной чашки кофе эспрессо.

- C4. Иконка : для приготовления двух чашек кофе эспрессо.
- C5. Иконка **OK**: для подключения и подтверждения выбранной функции.
- C6. Иконка : для ополаскивания или приготовления горячей воды.
- C7. Иконка **MILK**: для приготовления одной чашки молока.
- C8. Иконка **LATTE MACCHIATO**: для приготовления одной латте маккьято.
- C9. Иконка **LONG** : для приготовления одной чашки кофе LONG.
- C10. Иконка **CAPPUCCINO**: для приготовления капучино.
- C11. Иконка **CAFFELATTE**: для приготовления кофе латте.
- C12. Иконка **P**: для доступа в меню программирования.
- C13. Иконка **ESC**: чтобы выйти из выбранной функции.
- C14. Иконка : нажать для выбора вкуса кофе.
- C15. Иконка : позволяет выбрать длину кофе.
- C16. Иконка : чтобы перейти назад по меню программирования.



Примечание:

Для того чтобы активизировать иконку, достаточно слегка прикоснуться к ней.

ПРЕДВАРИТЕЛЬНЫЕ ОПЕРАЦИИ

Контроль после транспортировки

После снятия упаковки проверьте целостность аппарата и его комплектность. Не используйте аппарат при обнаружении явных повреждений. Обратитесь в Службу технической помощи De'Longhi.

Установка аппарата



Внимание!

При установке аппарата следует придерживаться таких мер предосторожности:

- Аппаратом выделяется тепло в окружающую среду. После размещения аппарата на рабочей поверхности убедитесь в том, что оставлены 3 см свободного пространства от поверхностей аппарата, боковых сторон, а также свободные 15 см над самим аппаратом.
- При попадании воды вовнутрь аппарата, возможно, его повреждение. Не устанавливайте аппарат вблизи водопроводных кранов или мойки.

- Возможно также повреждение аппарата в случае замерзания воды внутри его. Не устанавливайте аппарат в месте, где температура может опуститься ниже точки замерзания.
- Разместите шнур питания так, чтобы предотвратить его повреждение острыми краями и помешать его контакту с нагретыми поверхностями (напр., с электрическими плитами).

Подключение аппарата



Внимание!

Убедитесь в том, что напряжение в электрической сети отвечает величине, указанной на заводской табличке на дне аппарата.

Подключайте аппарат только в розетку, установленную в соответствии со всеми правилами, рассчитанную на минимальную силу тока 10 А и с исправным заземлением.

В случае несовместимости между розеткой и вилкой аппарата обратитесь к квалифицированному персоналу для замены розетки.

Первый пуск в работу



Примечание:

- Автомат прошел испытания с использованием кофе на предприятии-изготовителе, следы кофе в кофемолке - абсолютно нормальное явление. При этом гарантируется, что аппарат – новый.
- Рекомендуется отрегулировать жесткость воды исходя из условий, выполняя процедуру, описанную в параграфе «Программирование жесткости воды» (стр. 173).

1. Подключите аппарат к электрической сети и переведите главный выключатель, размещенный позади аппарата, в положение **I** (рис. 1).

Необходимо выбрать нужный язык (чередование языков происходит с интервалом примерно в 2 секунды):

2. когда появиться русский, нажать на несколько секунд иконку **OK** (рис. 2). После того, как занесён в память язык, на дисплее появиться сообщение: «русский установлен».

Затем продолжите, следуя инструкциям, которые выдаются самим аппаратом:

3. «ЗАПОЛНИТЕ БАЧОК!»: извлеките бак для воды, заполните его до линии **MAX** свежей водой, и верните

его на место (рис. 3).

- «Вставьте узел подачи воды, и нажать **OK**»: Проверить, что узел подачи воды установлен в распылитель, и разместить под ним ёмкость (рис. 4) объёмом, не меньше 100 мл.

Нажать на иконку **OK** (рис. 2). На дисплее появится надпись «ПОЖАЛУЙСТА, ЖДИТЕ..», в то время как начнётся выход горячей воды из узла подачи воды.

Прибор завершает процедуру первого запуска, затем появляется сообщение «ИДЕТ ВЫКЛЮЧЕНИЕ, ПОЖАЛУЙСТА, ЖДИТЕ..» и прибор выключится.

Теперь автомат готов к обычному использованию.



Примечание:

- При первом использовании необходимо приготовить 4-5 порций кофе и 4-5 порций капучино, только после этого появляются удовлетворительные результаты.

ВКЛЮЧЕНИЕ АППАРАТА



Примечание:

Перед включением аппарата убедитесь в том, что главный выключатель, который находится на тыльной части аппарата, находится в нужном пол. I (рис. 1).

При каждом включении аппарата автоматически выполняется цикл предварительного подогрева и ополаскивания, который нельзя прерывать. Аппарат будет готов к использованию только по окончании такого цикла.



Опасность ожогов!

Во время ополаскивания из носиков распределителя кофе вытекает небольшое количество горячей воды, которая собирается на специальном подносике для капель, который находится ниже. Следите за тем, чтобы на вас не попали брызги воды.

- Чтобы выключить аппарат, нажмите на кнопку  (рис. 5), на дисплее появляется сообщение «Нагрев, Пожалуйста, ждите...».

После завершения нагрева появится другое сообщение: «Споласкивание»; таким образом, помимо нагревания котла, аппарат запускает горячую воду во внутренние трубопроводы для того, чтобы они нагрелись.

Прибор достиг нужной температуры, когда на дисплее появится сообщение «НОРМАЛЬНАЯ ЧАШКА НОРМАЛЬНЫЙ ВКУС».

ВЫКЛЮЧЕНИЕ ПРИБОРА

При каждом выключении аппаратом выполняется автоматическое ополаскивание, которое нельзя прервать.



Внимание!

Чтобы не повредить аппарат, всегда нажимать кнопку  для процедуры выключения.



Опасность ожогов!

Во время споласкивания из носиков распределителя кофе выходит некоторое количество горячей воды.

Следите за тем, чтобы на вас не попали брызги воды.

Чтобы выключить аппарат, нажмите на кнопку  (рис. 4). Прибор выполнит промывку и затем выключится.



Примечание:

В случае продолжительного неиспользования аппарата переведите главный выключатель в положение **0** (рис. 6).

Никогда не нажимать главный выключатель в пол. 0 при включенном аппарате.

ЗАДАНИЕ ПАРАМЕТРОВ В МЕНЮ

Чтобы зайти в меню программирования, нажмите кнопку **P**; в этом меню можно выбрать такие параметры: Декальцификация, Установка языка, Энергосбережение, Нагреватель чашек, Настройка времени, Автоматическое выключение, Автоматическое выключение, Температура кофе, Жесткость воды, Звуковой сигнализатор, Статистика, Стандартные настройки.





RU

Декальцификация

Инструкции по проведению декальцификации (удалению накипи) даны на стр. 173.

Установка языка

При необходимости сменить язык на дисплее действуйте таким образом:

- Нажмите на иконку **P**, чтобы войти в меню программирования;
- Нажать иконку  или : пока на дисплее появится сообщение «УСТАНОВКА ЯЗЫКА»;
- Нажать на иконку **OK**;
- Нажать иконку  или  пока требуемый язык не отобразится на дисплее;
- Нажать на иконку **OK** для подтверждения;
- Нажать иконку **ESC** чтобы выйти из меню.

Энергосбережение

С помощью этой функции можно подключить или отключить режим энергосбережения. Аппарат запрограммирован на подключенный режим с целью энергосбережения, согласно действующему европейскому законодательству.

1. Нажмите на иконку **P**, чтобы войти в меню программирования;
2. Нажать иконку ◀ или ▶ : пока на дисплее появится сообщение «Энергосбережение»;
3. Нажать иконку **OK**; на дисплее появится сообщение «ВЫКЛЮЧИТЬ?» или «ВКЛЮЧИТЬ?» если функция была уже выключена;
4. Нажать иконку **OK** для отключения или подключения функции или нажать **ESC** чтобы выйти из меню.

При подключенной функции приблизительно через 1 минуту бездействия на дисплее появится сообщение «Энергосбережение»;



Примечание!

При переходе с режима «Энергосбережение» для приготовления первого кофе, может понадобиться несколько секунд ожидания.

Нагреватель чашек

Настоящая функция подключает или отключает нагреватель чашек. Выполните такие действия:

1. Нажмите на иконку **P**, чтобы войти в меню программирования;
2. Нажать иконку ◀ или ▶ : пока на дисплее появится сообщение «Нагреватель чашек»;
3. Нажать иконку **OK**; на дисплее появиться сообщение «ВКЛЮЧИТЬ?» (или «ВЫКЛЮЧИТЬ?» если функция была уже подключена);
4. Нажать иконку **OK** для отключения или подключения функции и нажать **ESC** чтобы выйти из меню.

Нагревать чашки следует для того, чтобы кофе не остыл.

Настройка времени

Если необходимо настроить часы на дисплее, действуйте таким образом:

1. Нажмите на иконку **P**, чтобы войти в меню программирования;
2. Нажать иконку ◀ или ▶ : пока на дисплее появится сообщение «Настройка времени»;
3. Нажать на иконку **OK**: на дисплее замигает время;

4. Нажать иконку ◀ или ▶ для смены часов;
5. Нажать на иконку **OK** для подтверждения: на дисплее замигают минуты;
6. Нажать иконку ◀ или ▶ для смены минут;
7. Нажать на иконку **OK** для подтверждения;
8. Нажать иконку **ESC** чтобы выйти из меню программирования.

Автоматическое включение

Можно задать время автоматического включения, чтобы аппарат был готов к использованию к определенному часу (например, утром), так чтобы приготовить кофе.



Примечание!

Чтобы такая функция сработала, **необходимо правильно установить время.**

1. Нажмите на иконку **P**, чтобы войти в меню программирования;
2. Нажать на иконку ◀ или ▶ пока на дисплее не появится сообщение «АВТОМАТ. ВКЛЮЧЕНИЕ ВЫКЛ.»;
3. Нажать на иконку **OK**: на дисплее появится сообщение «Включить?» и замигают часы;
4. Нажать иконку ◀ или ▶ для смены часов;
5. Нажать на иконку **OK** для подтверждения: на дисплее замигают минуты;
6. Нажать иконку ◀ или ▶ для смены минут;
7. Нажать на иконку **OK** для подтверждения: на дисплее появится «АВТОМАТ. ВКЛЮЧЕНИЕ ВКЛ.»;
8. Нажать иконку **ESC** чтобы выйти из меню: на дисплее появится условное обозначение  рядом с часами, которое указывает, что было запрограммировано автоматическое выключение.

Чтобы отключить функцию:

1. Нажмите на иконку **P**, чтобы войти в меню программирования;
2. Нажать на иконку ◀ или ▶ пока на дисплее не появится сообщение «АВТОМАТ. ВКЛЮЧЕНИЕ ВКЛ.»;
3. Нажать на иконку **OK**: На дисплее появиться сообщение «Выключить?»
4. Нажать на иконку **OK** для подтверждения;
5. Нажать иконку **ESC** чтобы выйти из меню: на дисплее больше не изображено условное обозначение



Автоматическое выключение (Дежурный режим)

Машина запрограммирована на автоматическое отключение через 2 часа неиспользования. Этот временной интервал можно изменить, так, чтобы аппарат отключался через 15 или 30 минут, 1, 2 или 3 часа.

1. Нажмите на иконку **P**, чтобы войти в меню программирования;
2. Нажать на иконку ◀ или ▶ пока на дисплее не появится сообщение «Автоматическое выключение»;
3. Нажать на иконку **OK**;
4. Нажать на иконку ◀ или ▶ пока не появится требуемое количество часов работы (15 или 30 минут, или после 1, 2 или 3 часов);
5. Нажать на иконку **OK** для подтверждения;
6. Нажать иконку **ESC** чтобы выйти из меню.

Таким образом, автоматическое выключение перепрограммировано.

Температура кофе

При необходимости замены температуры (низкая, средняя, высокая) приготовленного кофе выполните такие действия:

1. Нажмите на иконку **P**, чтобы войти в меню программирования;
2. Нажать на иконку ◀ или ▶ пока на дисплее не появится сообщение «Температура кофе»;
3. Нажать на иконку **OK**;
4. Нажать иконку ◀ или ▶ пока требуемая температура (низкая, средняя и высокая) не отобразится на дисплее;
5. Нажать на иконку **OK** для подтверждения;
6. Нажать иконку **ESC** чтобы выйти из меню.

Установка жесткости воды

Инструкции по установке жесткости воды описаны на стр. 174.

Звуковой сигнал

При помощи этой функции включается или отключается звуковой сигнал, который машина издает при нажатии на иконку и при каждой установке/снятии аксессуаров: Аппарат запрограммирован на действующий звуковой сигнализатор.

1. Нажмите на кнопку **P**, чтобы войти в меню;
2. Нажать на иконку ◀ или ▶ пока на дисплее не появится сообщение «ЗВУКОВОЙ СИГНАЛ ВКЛ.»;
3. Нажать на иконку **OK**; на дисплее появится сообщение «Выключить?»;
4. Нажать на иконку **OK** для подтверждения выключения: на дисплее появится сообщение «ЗВУКОВОЙ СИГНАЛ ВЫКЛ.»;
5. Нажать иконку **ESC** чтобы выйти из меню программирования.

Функция статистики

С помощью этой функции можно просмотреть статистические данные аппарата. Чтобы вывести на дисплей такие данные:

1. Нажмите на иконку **P**, чтобы войти в меню программирования;
2. Нажать на иконку ◀ или ▶ пока на дисплее не появится сообщение «СТАТИСТИКА»;
3. Нажать на иконку **OK**;
4. Нажать на иконку ◀ или ▶, можно проверить:
 - сколько порций кофе было приготовлено;
 - сколько всего напитков с молоком было приготовлено (CAPPUCCINO, LATTE MACCHIATO, CAFFELATTE, MILK);
 - сколько процедур декальцификации было проведено;
 - количество выданных литров воды;
5. Нажать 2 раза иконку **ESC**, чтобы выйти из меню.

Стандартные настройки изготовителя (сброс)

С помощью этой функции обновляются все настройки меню, и все запрограммированные параметры количества возвращаются к начальным стандартным значениям, заданных изготовителем (кроме языка, который остается).

1. Нажмите на иконку **P**, чтобы войти в меню;
2. Нажать на иконку ◀ или ▶ пока на дисплее не появится сообщение «ЗАВОДСКИЕ ПАРАМЕТРЫ»;
3. Нажать на иконку **OK**;
4. На дисплее появляется сообщение «Подтверждаете?»
5. Нажать на иконку **OK** для подтверждения и выхода.

ПРИГОТОВЛЕНИЕ КОФЕ

Выбор вкуса кофе

Аппарат настроен изготовителем для приготовления кофе с нормальным вкусом.

Можно выбрать один из таких вкусов:

Сверхлегкий вкус

Легкий вкус

Нормальный вкус

Крепкий вкус

Сверхкрепкий вкус

Чтобы сменить вкус, неоднократно нажимайте на иконку  (рис. 7), пока на дисплее не появится желаемый вкус.

Выбор количества кофе в чашке

Аппарат настроен изготовителем на приготовление кофе с нормальным вкусом.



чашка

Чтобы выбрать количество кофе, нажать несколько раз на иконку  (рис. 8), пока на дисплее не появится сообщение с требуемым количеством кофе:

СООТВЕТСТВУЮЩИЙ КОФЕ	ЭСПРЕССО (мл)	КОФЕ LONG (мл)
МОЙ КОФЕ	Программ. От 20 до 180	Программ. От 20 до 250
МАЛЕНЬКАЯ ЧАШКА	≈40	≈125
НОРМАЛЬНАЯ ЧАШКА	≈60	≈175
ОЧ. БОЛЬШАЯ ЧАШКА	≈90	≈210
ОЧ. БОЛЬШАЯ ЧАШКА	≈120	≈250

Персонализация количества «моего кофе» эспрессо

Автомат настроен изготовителем на выдачу приблизительно 30 мл «моего кофе». При необходимости сменить это количество действуйте таким образом:

1. Поместите чашку под носиками распределителя кофе (рис. 13).
2. Нажать на иконку  (рис. 8) пока на дисплее не появится сообщение «МОЙ КОФЕ».
3. Держать нажатой иконку  пока на дисплее не появится сообщение «ПРОГР. КОЛИЧЕСТВА» и затем отпустить её: автомат начнёт приготавливать кофе и иконка  замигает;

4. Как только кофе достигнет требуемого уровня, вновь нажать на иконку .

На этом этапе количество кофе в чашке запрограммировано согласно новым параметрам.

Запрограммировать количество «моего кофе» long

Автомат настроен изготовителем на выдачу приблизительно 100 мл кофе LONG. При необходимости сменить это количество действуйте таким образом:

1. Поместите чашку под носиками распределителя кофе (рис. 18).
2. Нажать на иконку  (рис. 8) пока на дисплее не появится сообщение «МОЙ КОФЕ».
3. Держать нажатой иконку **LONG** (рис. 10) пока на дисплее не появится сообщение «ПРОГР. КОЛИЧЕСТВА» и затем отпустить её: автомат начнёт приготавливать кофе и иконка LONG замигает;
4. Как только кофе достигнет требуемого уровня, вновь нажать на иконку **LONG**.

На этом этапе количество кофе в чашке запрограммировано согласно новым параметрам.

Регулировка кофемолки

Кофемолка изначально не требует регулировок, поскольку она настроена изготовителем так, чтобы обеспечить правильную выдачу кофе.

Однако, если после приготовления первого кофе, Вы заметите, что кофе будет выливаться слишком быстро или слишком медленно (каплями), необходимо произвести коррекцию ручкой регулировки степени помола (рис. 11).

Примечание!

Разрешается поворачивать регулятор только во время работы кофемолки.

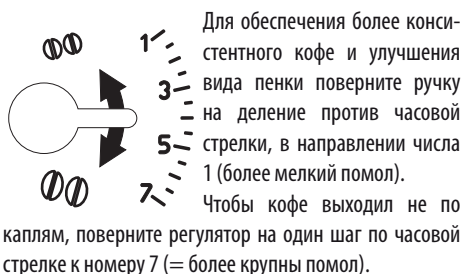

Желаемый результат вследствие такой корректировки Вы почувствуете только после приготовления 2 чашек кофе (как минимум). Если же кофе продолжает выливаться слишком быстро или слишком медленно, повторить процедуру, поворачивая процедуру до другого щелчка.

Советы для получения более горячего кофе

Для получения более горячего кофе рекомендуется:

- ополоснуть перед приготовлением: нажать на иконку , чтобы выбрать функцию «Споласкивание» (на дисплее появится мигающая стрелка напротив выбранной функции) и подтвердить, нажимая на иконку **OK**: из блока подачи выходит горячая вода, которая нагревает внутренний контур аппарата, делая кофе более горячим;
- подключить нагреватель для чашек и расположить чашки, пока они не нагреются;
- нагреть чашки горячей водой (используя функцию горячей воды);
- установить в меню «высокую» температуру кофе.



Опасность ожогов!

Во время ополаскивания из носиков распределителя кофе вытекает небольшое количество горячей воды, которая собирается на специальном подносике для капель, который находится ниже. Следите за тем, чтобы на вас не попали брызги воды.

Приготовление кофе из кофейных зерен





Внимание!

Не используйте засахаренные зерна или карамелизированный кофе, поскольку они могут приклеиться к кофемолке и вывести ее из строя.

1. Засыпьте кофейные зерна в соответствующий контейнер (рис. 12);
2. Поместите под носиками распределителя кофе:
 - 1 чашку, если требуется 1 порция кофе (рис. 13);
 - 2 чашки, если требуются 2 порции кофе (рис. 14).
3. Опустите распределитель так, чтобы максимально приблизить его к чашкам: так получается лучшая кофейная пенка (рис. 15).
4. Нажмите на иконку желаемого количества (1 чашка  или 2 чашки ) (рис. 9 и 16).
5. Начинается приготовление, на дисплее появляется выбранный тип кофе с нарастающей шкалой, которая отображает процесс приготовления (рис. 17).

Сразу после завершения процесса аппарат готов для следующего приготовления кофе.

Примечание:

- Процесс приготовления кофе можно приостановить в любой момент, нажав на одну из иконок выдачи кофе ( или ).
- Если после выдачи кофе Вы захотите увеличить количество кофе в чашке, достаточно нажать и удерживать (в течение 3 секунд) одну из иконок выдачи кофе ( или .

Сразу после завершения процесса аппарат готов для следующего приготовления кофе.

Внимание!

Если кофе выходит по каплям или слишком быстро и практически без пенки или очень холодным, см. советы, приведенные в разделе «Решение проблем» (стр. 176).

Во время работы на дисплее могут появиться некоторые тревожные сообщения их расшифровки даны в параграфе «Сообщения на дисплее».

Приготовление кофе long из кофейных зерен

Примечание!

Подключая настоящую функцию, получается большая порция кофе, подобная кофе «по-американски».

Внимание!

Не используйте засахаренные зерна или карамелизированный кофе, поскольку они могут приклеиться к кофемолке и вывести ее из строя.

1. Засыпьте кофейные зерна в соответствующий контейнер (рис. 12);
2. Настроить высоту блока подачи, в зависимости от высоты используемого кофе. Поместите чашку для кофе «по-американски» под носиками распределителя кофе (рис. 18);
3. Нажать на иконку **LONG** (рис. 10): начинается приготовление и на дисплее появляется нарастающая шкала, которая заполняется во время приготовления.

Сразу после завершения процесса аппарат готов для следующего приготовления кофе.

i *Примечание:*

- В то время, как автомат приготавливает кофе, процедура может быть остановлена в любой момент, нажимая на иконку **LONG**.
- Можно приготовить только одну чашку кофе «long» за раз.
- Для порции больше 125 мл., автомат автоматически начинает новый помол на середине приготовления.

Приготовление кофе эспрессо или long из молотого кофе**!** *Внимание!*



- Никогда не засыпайте молотый кофе в выключенный аппарат, чтобы предотвратить его рассыпание и загрязнение внутренней части. Это может привести к повреждению аппарата.



Никогда не засыпайте более 1 мензурки: это может привести к загрязнению внутренней части аппарата или засорению воронки.

i *Примечание!*

При использовании молотого кофе можно приготовить за раз только одну чашку кофе.

1. Нажать на иконку  (рис. 7), пока на дисплее не появится мигающее сообщение «Предварит.молотый».
2. Засыпьте в воронку мензурку молотого кофе без горки (рис. 19).
3. Поместите чашку под носиками распределителя кофе.
4. Если вы желаете одно чашку эспрессо, нажать на иконку приготовления 1 чашки  (рис. 9). Если вы желаете кофе long, нажмите та иконку **LONG** (рис. 10).
5. Начинается приготовление, на дисплее появляется выбранный тип кофе с нарастающей шкалой, которая отображает процесс приготовления.

ПОДГОТОВКА НАПИТКОВ НА ОСНОВЕ МОЛОКА**i** *Примечание!*

При переходе с режима энергосбережения для приготовления требуемого напитка, может понадобится несколько секунд ожидания.

Наполнить и закрепить бачок для молока

1. Повернуть крышку бачка для молока по часовой стрелке, пока не почувствуете сопротивление, затем снимите крышку (рис. 20).
2. Наполнить бачок достаточным количеством молока, при этом не должен быть превышен МАКС. указанный, выгравированный на ручке (рис. 21).

i *Примечание!*

Чтобы получить более густую и пышную пенку-шапочку, используйте обезжиренное или частично обезжиренное молоко при температуре холодильника (приблизительно 5 о С). Чтобы молоко образовывало достаточную пенку, и чтобы не появлялись крупные пузыри, требуется всегда очищать крышку контейнера для молока и распылитель горячей воды, как описано в параграфе «очистка контейнера для молока», на стр.. 169 и 172.

3. Убедиться, что трубка забора молока надёжно установлена в соответствующее гнездо на дно крышки бачка для молока (рис. 22).
4. Установить на место крышку бачка для молока и повернуть её против часовой стрелки до упора.
5. Снять блок подачи горячей воды с распылителя (рис. 23).
6. Закрепить, устанавливая до упора бачок на распылитель (рис. 24): автомат издаёт звуковой сигнал (если включена функция звуковой сигнализации).
7. Установить достаточно большую чашку под носиками распределителя кофе и под выводом вспененного молока. Чтобы использовать достаточно высокие чашки/стаканы, поднять крышку со специальной ниши на подносе для чашек (рис. 25).
8. Следовать приведённым ниже указаниям для каждой отдельной функции.

Приготовление капучино

1. После того, как закреплен бачок молока, установить регулятор взбивания молока на кафелатте (рис. 26), выдвинутое на крышке бачка для молока.
2. Нажать на иконку **CAFFELATTE** (рис. 27). На дисплее появится сообщение «Caffelatte...РЕГУЛ. ВЗБИВ. МОЛОКА НА УКАЗАТЕЛЕ: 3». Через несколько секунд молоко начнет выходить из трубки подачи молока и наполнять находящуюся под ней емкость. Подача молока автоматически прерывается, когда начинает вытекать кофе.

Примечание!

Если во время приготовления, вы хотите прервать приготовление молока, нажать на иконку **CAFFELATTE**, или прервать приготовление кофе, нажимая на иконку .

Приготовление капучино

1. После того, как закреплен бачок молока, установить регулятор взбивания молока на **CAPPUCCINO**, выдвинутое на крышке бачка для молока (рис.28). **Количество молочной пены можно регулировать во время приготовления: при небольшом перемещении регулятора в сторону надписи LATTE MACCHIATO пена получается более плотной. При перемещении регулятора в сторону надписи CAPPUCCINO пена получается менее плотной.**
2. Нажать на иконку **CAPPUCCINO** (рис. 29). На дисплее появится сообщение «Cappuccino...РЕГУЛ. ВЗБИВ. МОЛОКА НА УКАЗАТЕЛЕ 1». Через несколько секунд вспененное молоко начнет выходить из трубки подачи молока и наполнять находящуюся под ней емкость. Подача молока автоматически прерывается, когда начинает вытекать кофе.

Примечание!

Если во время приготовления, вы хотите прервать приготовление молока, нажать на иконку **CAPPUCCINO**, или прервать приготовление кофе, нажимая на иконку .

Приготовление латте маккьято

1. После того, как закреплен бачок молока, установить регулятор взбивания молока на **ЛАТТЕ МАКЪЯТО** (рис. 30), выдвинутое на крышке бачка для молока.

2. Нажать на иконку **LATTE MACCHIATO** (рис. 31). На дисплее появится сообщение «Latte Macchiato...РЕГУЛ. ВЗБИВ. МОЛОКА НА УКАЗАТЕЛЕ 2». Через несколько секунд вспененное молоко начнет выходить из трубки подачи молока и наполнять находящуюся под ней емкость. Подача молока автоматически прерывается, когда начинает вытекать кофе.

Примечание!

Если во время приготовления, вы хотите прервать приготовление молока, нажать на иконку **LATTE MACCHIATO**, или прервать приготовление кофе, нажимая на иконку .

Приготовление молока

1. После закрепления бачка для молочка, установить регулятор взбивания молока на требуемое количество пенки (пол. 3 **caffelatte**= мало пенки; пол. 1 **sarpuccino**= много пенки).
2. Нажать на иконку **MILK** (рис. 32). На дисплее появится сообщение «MILK». Через несколько секунд молоко начнет выходить из трубки подачи молока и наполнять находящуюся под ней емкость. Выливание молока прекратится автоматически.

Примечание!

Чтобы прервать текущее приготовление молока, нажать один раз на иконку **MILK**.

Очистка бачка для молока после каждого использования

Внимание! Pericolo di scottature

Во время очистки внутренних каналов бачка для молока, с трубки приготовления взбитого молока (B5) выведется немного горячей воды. Следите за тем, чтобы на вас не попали брызги воды.

Когда на дисплее появится мигающее сообщение «НАЖМ. КНОПКУ CLEAN» (после каждого приготовления напитка на основе молока):

1. Оставить бачок с молоком в автомате (нет необходимости в слитии молока);
2. Установить чашку или другую ёмкость под трубкой для приготовления взбитого молока.
3. Нажать кнопку «CLEAN» (рис. 33) и держать её нажатой, пока не заполнится нарастающая шкала, которая появляется на дисплее вместе с сообщением «CLEAN».

RU

нием «ИДЕТ ОЧИСТКА».

4. Изъять бачок с молоком и очистить распылитель с помощью губки (рис. 34).



Примечание!

- Когда на дисплее появится мигающее сообщение «НАЖМ. КНОПКУ CLEAN», можно приступить к приготовлению, как кофе, так и молока, при приготовлении нескольких чашек напитков на основе молока, очистить бачок для молока после последнего приготовления.
- Молоко, которое осталось в бачке для молока, можно хранить в холодильнике.
- В некоторых случаях, для выполнения очистки, необходимо подождать нагревания автомата, для этого держать нажатой кнопку CLEAN.

Запрограммировать количество кофе и молока в чашке

Аппарат настроен изготовителем для приготовления стандартных порций. При необходимости изменить количество выполните следующее:

1. Установить чашку под носиками распределителя кофе и под выводом молока.
2. Нажать иконку программируемой функции (CAFFELATTE или CARPUCCINO или LATTE MACCHIATO или MILK) пока на дисплее не появится надпись «МОЛОКО Д/ ... ПРОГР. КОЛИЧЕСТВА» и не замигает иконка выбранной функции.
3. Отпустить на иконку. Автомат начнёт приготовления молока.
4. При достижении требуемого объёма молока в чашке, вновь нажать иконку.
5. Через несколько секунд оборудование начнёт приготовление кофе в чашке и на дисплее появится сообщение «КОФЕ ДЛЯ ... ПРОГР. КОЛИЧЕСТВА» (только не для функции MILK) и замигает иконка ☕.
6. Как только кофе достигнет требуемого объёма, вновь нажать на иконку ☕. Прерывается приготовление кофе.

На этом этапе автомат перепрограммирован согласно новым параметрам.

ПРИГОТОВЛЕНИЕ ГОРЯЧЕЙ ВОДЫ

Приготовление



Внимание! Pericolo di scottature.

Не оставляйте аппарат без присмотра, когда он готовит горячую воду. Трубка распределителя горячей воды нагревается во время выхода воды, поэтому держать распределитель только за рукоятку.

1. Проверить, что правильно закреплён распределитель кофе (рис. 4).
2. Поместите контейнер под распределителем (как можно ближе, чтобы избежать брызг).
3. Нажать на иконку ☕ (рис. 35): На дисплее появится сообщение «СПОЛАСКИВАНИЕ» «ГОРЯЧАЯ ВОДА...».
4. Нажать иконку ☕ чтобы выбрать функцию «ГОРЯЧАЯ ВОДА...» (на дисплее появится мигающая стрелка в соответствии с выбранным сообщением) и подтвердить выбор, нажимая на иконку **OK** (или отменить выбор, нажимая на иконку **ESC**).
5. Из узла выделяется вода: выделение автоматически прерывается по достижении 250 мл.
6. Чтобы вручную прервать приготовление горячей воды, повторно нажать на иконку ☕.



Примечание!

- Если подключена функция энергосбережения, то приготовление может задержаться на несколько секунд.

Изменить количество

Автомат настроен изготовителем для приготовления 250 мл. При необходимости сменить это количество действуйте таким образом:

1. Установите под узлом подачи емкость.
2. После того, как выбрана функция «ГОРЯЧАЯ ВОДА», держать нажатой иконку **OK** пока на дисплее появится сообщение «ПРОГР. КОЛИЧЕСТВА ГОРЯЧАЯ ВОДА» и замигает иконка ☕.
3. Когда горячая вода в чашке достигнет требуемого уровня, повторно нажать иконку ☕.

На этом этапе автомат перепрограммирован согласно новым параметрам.

ОЧИСТКА

Очистка кофейного автомата

Периодической очистке подлежат такие части аппарата:

- контейнер для кофейной гущи (A18),
- ванночка для сбора капель (A16),
- внутренняя часть машины, доступная после того, как открыта дверца для ухода (A19),
- бачок для воды (A12),
- носики распределителя кофе (A20) и распылитель горячей воды (A11),
- воронка для засыпания молотого кофе (A8),
- заварочный узел (A12),
- бачок для молока (B)
- контрольная панель (C)



Внимание!

- Не используйте для очистки аппарата растворители, абразивные моющие средства или спирт. Суперавтоматы De'Longhi не требуют использования химических добавок для очистки.
- Компоненты аппарата абсолютно не предназначены для мойки в посудомойной машине, за исключением бачка для молока (B).
- Не используйте металлические предметы для удаления накипи или отложений кофе, поскольку они могут оцарапать металлические или пластмассовые поверхности.

Очистка контейнера для кофейной гущи

Когда на дисплее появляется сообщение «ОЧИСТИТЕ КОНТЕЙНЕР ДЛЯ ГУЩИ!», необходимо опорожнить и очистить его. Пока контейнер не будет очищен, это сообщение не исчезнет с дисплея и автомат не будет готовить кофе.

Чтобы выполнить очистку (при включенном аппарате):

- Откройте дверцу для обслуживания, расположенную на передней стороне, (рис. 36), извлеките ванночку для сбора воды, (рис. 37), и очистите ее.
- Опорожните и аккуратно очистите контейнер для гущи, позаботившись об удалении всех имеющихся на дне отложений: кисточка из комплекта поставки служит именно для этого.



Внимание!

При извлечении подносика для капель **обязательно** всегда опорожняйте контейнер для кофейной гущи, даже если он почти не заполнен.

Если не выполнять такую операцию, может случиться так, что когда Вы будете готовить в следующий раз кофе, контейнер переполнится, что приведет к засорению автомата.

Очистка ванночки сбора капель



Внимание!

Если периодически не опорожнить поднос для сбора капель, вода может перелиться через край и просочиться вовнутрь или вылиться из аппарата. Это может привести к повреждению аппарата, опорной поверхности или окружающей его области.

Поднос для сбора капель оснащен индикатором-поплачком (красного цвета) уровня воды (рис. 38). До того, как такой индикатор войдет за пределы подноса для чашек, необходимо освободить подносик и очистить его.

Для извлечения подносика для сбора капель:

1. Откройте дверцу для ухода, (рис. 36);
2. Извлеките подносик для сбора капель и контейнер для кофейной гущи (рис. 37);
3. Опорожните подносик для капель и контейнер для гущи (A18) и вымойте их;
4. Верните на место ванночку для капель вместе с контейнером для кофейной гущи;
5. Закройте дверцу для ухода.

Очистка внутренней части аппарата



Опасность поражения электрическим током!

Перед выполнением любой операции по очистке аппарата необходимо отключить последний (см. «Выключение») и вынуть вилку из электрической розетки. Ни в коем случае не опускайте аппарат в воду.

1. Периодически (примерно каждые 100 чашек кофе) проверять чистоту аппарата изнутри (для этого достаточно вынуть подносик для сбора капель). При необходимости удалите кофейные отложения кисточкой из комплекта поставки и губкой.
2. Остальные остатки уберите пылесосом (рис. 41).

Очистка бачка для воды

1. Периодически (примерно раз в месяц) при помощи влажной ткани и небольшого количества не сильного моющего средства очищайте бачок для воды (A13).

RU

- Аккуратно промойте бачок для воды после его чистки для удаления всех остатков моющего средства.

Очистка носиков распределителя кофе

- Очистите носики распределителя кофе губкой или тряпкой (рис. 26А).
- Проверяйте, чтобы отверстия распределителя кофе не были засорены. При необходимости удалите кофейные отложения зубочисткой (рис. 26В).

Очистка воронки для засыпания молотого кофе

Периодически (приблизительно раз в месяц) проверяйте, чтобы воронка для засыпания предварительно молотого кофе не была засорена. При необходимости удалите кофейные отложения кисточкой из комплекта поставки.

Очистка заварочного узла

Необходимо очищать заварочный узел (А8) не реже раза в месяц.



Внимание!

Нельзя вынимать заварочный узел при включенном аппарате.

- Убедитесь в том, что автоматом правильно выполнено выключение (см. «Выключение»).
- Откройте дверцу для ухода, (рис. 36).
- Извлеките ванночку для сбора воды и контейнер для использованного кофе, (рис. 37).
- Нажмите вовнутрь две красные кнопки расцепления и одновременно извлеките заварочный узел (рис. 42).



Внимание!

СПОЛОСНУТЬ ТОЛЬКО ВОДОЙ
ЗАПРЕЩЕНЫ МОЮЩИЕ СРЕДСТВА - ЗАПРЕЩЕНА МОЙКА В ПОСУДОМОЕЧНОЙ МАШИНЕ
Очистите заварочный узел, не используя для этого моющие средства, чтобы не повредить его.

- Опустите примерно на 5 минут заварочный узел в воду потом прополощите его под краном.
- После очистки вставьте на место блок заварки, надев его на держатель, и на штифт, расположенный снизу; затем, нажмите на надпись PUSH до щелчка зацепления.

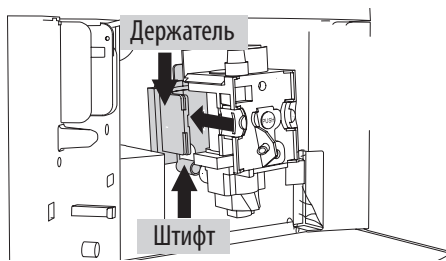

i **Примечание!**

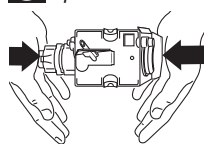

Если блок заварки вставляется с трудом, необходимо (до того как он будет вставлен) передвинуть его на правильное расстояние, с усилием нажав одновременно снизу и сверху, как показано на рисунке.

- Вставив его, убедитесь в том, что две красные кнопки распрямились наружу.
- Вставьте назад ванночку для сбора воды с контейнером для использованного кофе.
- Закройте дверцу для ухода.

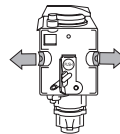

Очистка контейнера для молока

Очищать бачок для молока после каждого приготовления молока, как описано ниже:

- Поверните крышку контейнера для молока по часовой стрелке и снимите ее.
- Снимите трубку подачи молока и трубку для забора молока.
- Снимите регулятор, потянув за него.
- Тщательно промойте все компоненты при помощи воды и не сильного моющего средства. **Все части можно мыть в посудомоечной машине, установив их в верхнюю корзину машины.**

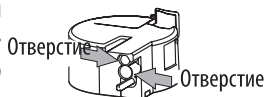
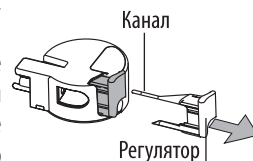
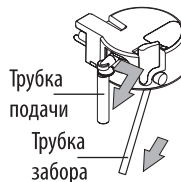

Уделяйте особенное внимание, чтобы на внутренних частях отверстия и каналах, находящихся в тонкой части регулятора не оставалось молока.

5. Убедитесь также, что трубка забора молока и трубка подачи не засорена остатками молока.
6. Установите на место трубку подачи молока и трубку для забора молока.
7. Установить крышку на бачок с молоком, чтобы закрепить его, повернуть против часовой стрелки.

ДЕКАЛЬЦИФИКАЦИЯ

Очищайте аппарат от накипи, когда на дисплее появится (мигая) сообщение «УДАЛИТЕ НАКИПЬ!».



Внимание!

Средство для удаления накипи содержит кислоты, раздражающе действующие на кожу и глаза. Поэтому крайне необходимо придерживаться правил безопасности, указанных на упаковке изготовителя со средством для удаления накипи, а также ознакомиться с первой помощью в случае контакта с кожей и глазами.



Примечание!

Используйте исключительно средство для удаления накипи De Longhi. Запрещается использовать средство для удаления накипи на сульфаминовой или уксусной основе, в противном случае гарантия аннулируется. Кроме того, гарантия теряет силу при неправильном удалении накипи.

1. Включите аппарат.
2. Войдите в меню программирования нажатием иконки **P**.
3. Выбрать, нажимая на иконку **OK**: На дисплее появится сообщение «Очистка от накипи Подтверждаете?»: вновь нажать **OK** для подключения функции.
4. На дисплее появляется сообщение « EMPTY THE DRIP TRAY (ОЧИСТИТЕ ПОДНОСИК ДЛЯ КАПЕЛЬ) ДОБ. СР. ОТ НАКИПИ ПОДТВЕРЖДАЕТЕ?»
5. Перед тем, как подтвердить полный слив бачка с водой (A13); следует слить воду из подносика для капель (A16) и очистить контейнер для кофейной гущи, а затем, установить их на место. Добавьте в бачок средство, для удаления накипи, разбавленное водой (соблюдая указанные пропорции на упаковке средства). Установить под распределителем горячей воды пустую ёмкость, с минимальным объёмом 1,5 л.





Внимание! Опасность ожогов

Из распределителя горячей воды начнёт выходить горячая вода с кислотой. Будьте внимательны, чтобы не попасть под брызги воды.

6. Подтвердить, нажимая на иконку **OK**.
7. На дисплее появится сообщение «ПРИБОР ВЫПОЛНЯЕТ ОЧИСТКУ ОТ НАКИПИ...». Активируется программа очистки от накипи, и с распределителя кофе вытекает раствор для удаления накипи. Программа очистки от накипи автоматически выполняет ряд ополаскиваний через заданные интервалы, чтобы удалить накипь изнутри кофейного автомата.

Приблизительно через 30 минут на дисплее появится сообщение «СПОЛАСКИВАНИЕ ЗАПОЛНИТЕ БАЧОК!».

8. Теперь аппарат готов к ополаскиванию свежей водой. Извлеките бачок для воды, опорожните его, ополосните проточной водой, заполните чистой водой и установите на место: На дисплее появится сообщение «СПОЛАСКИВАНИЕ...НАЖМИТЕ ОК».
9. Опорожните контейнер, который служит для сбора раствора, удаляющего накипь, и снова установите его под распределителем горячей воды.
10. Нажать на иконку **OK** чтобы начать ополаскивание. Из распределителя начнёт выходить горячая вода и на дисплее появится сообщение «СПОЛАСКИВАНИЕ...».
11. Когда бачок для воды будет полностью опорожнен, на дисплее появится сообщение «СПОЛАСКИВАНИЕ ЗАВЕРШЕНО... НАЖМИТЕ ОК».
12. Нажать на иконку **OK**: прибор выключится. Перед тем, как включить прибор, нажимая на кнопку , следует вновь слить воду из подносика для капель.

Перед тем, как включить прибор, нажимая на кнопку , следует вновь слить воду из подносика для капель.

ПРОГРАММИРОВАНИЕ ЖЁСТКОСТИ ВОДЫ

Сообщение «УДАЛИТЕ НАКИПЬ» появляется на дисплее через определённые рабочие промежутки, которые зависят от жесткости воды.

Аппарат настроен изготовителем на 4-й уровень жесткости воды. По желанию можно запрограммировать

аппарат на основании фактической жесткости воды, при использовании в разных регионах, сменяя при этом частоту очистки от накипи.

Измерение жесткости воды

1. Возьмите из упаковки полоску индикаторной бумаги, которая входит в комплект поставки, «ТЕСТ НА ОБЩУЮ ЖЕСТКОСТЬ».
2. Полностью погрузите полоску в стакан воды на одну секунду.
3. Достаньте полоску из воды и отряхните ее. Приблизительно через минуту появятся 1, 2, 3 или 4 красных квадратика, в соответствии с жесткостью воды, каждый квадратик отвечает одному уровню.

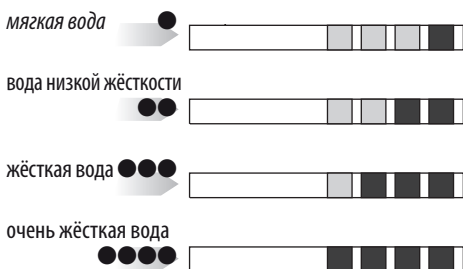

Установка жесткости воды

1. Нажмите на иконку **P**, чтобы войти в меню программирования.
2. Нажать на иконку **◀** или **▶** до выбора опции «ЖЕСТКОСТЬ ВОДЫ».
3. Подтвердить выбор, нажимая на иконку **OK**.
4. Нажать **◀** или **▶** или чтобы установить количество появившихся квадратиков на реактивной полоске (смотреть рис. предыдущего параграфа).
5. Нажать на иконку **OK** для подтверждения установки.
6. Нажать иконку **ESC** чтобы выйти из меню.

Теперь автомат перепрограммирован согласно новым параметрам жесткости воды.

ТЕХНИЧЕСКИЕ ДАННЫЕ

Напряжение:	220-240 В~ 50/60 Гц макс. 10А
Поглощаемая мощность:	1450 Вт
Давление:	15 бар
Емкость бачка для воды:	1,7 литра
Размеры LxHxP:	284x374x441 мм
Длина шнура:	1,5 м
Вес:	9,1 кг
Макс.емкость контейнера для зерен:	150 г

CE Аппарат отвечает таким директивам ЕС:

- Директива про потребление энергии аппаратурой в дежурном режиме 1275/2008
- Директива про низкое напряжение 2006/95/CE и последующие модификации;
- Директива про электромагнитную совместимость 2004/108/CE и последующие модификации;
- Материалы и предметы, предназначенные для контакта с пищевыми продуктами, отвечают распоряжениям Европейского Регламента 1935/2004.

УТИЛИЗАЦИЯ



Предостережение относительно правильной утилизации изделия, согласно положениям Европейской Директивы 2002/96/ЕС и Законодательного Декрета № 151 от 25 июля 2005.

В конце срока службы изделие не должно утилизироваться вместе с бытовыми городскими отходами.

Можно доставить аппарат в специальные центры раздельного сбора в Вашей местности или к продавцу, который предоставляет такие услуги.

Отдельная утилизация электробытовых изделий позволяет избежать негативных последствий для окружающей среды и для здоровья человека и повторно использовать материалы, из которых состоит аппарат, с целью сбережения энергии и ресурсов.

Об отдельной утилизации электробытовых изделий указывает специальная маркировка на контейнере: перечеркнут мусорный бак. Противозаконная утилизация изделия со стороны пользователя вызывает применение административных мер, предусмотренных действующим законодательством.

СООБЩЕНИЯ, ПОКАЗЫВАЕМЫЕ НА ДИСПЛЕЕ

ВЫВЕДЕНО СООБЩЕНИЕ	ВОЗМОЖНАЯ ПРИЧИНА	РЕШЕНИЕ
ЗАЛЕЙТЕ ВОДУ!	<ul style="list-style-type: none"> Недостаточно воды в бачке. 	<ul style="list-style-type: none"> Заполнить бак водой и/или правильно установить его, нажав до конца, пока не будет слышно закрепления.
СЛИШКОМ МЕЛКИЙ ПОМОЛ ОТРЕГ.СТЕП. ПОМОЛА! Вставьте узел подачи воды и нажать ОК	<ul style="list-style-type: none"> Слишком мелкий помол, кофе выходит медленно или не выходит вообще. 	<ul style="list-style-type: none"> Повторить приготовление кофе и повернуть рукоятку регулировки степени помола на одно деление в сторону цифры 7 по часовой стрелке, во время работы кофемолки. Если после того, как приготовлено не менее 2 чашек кофе, приготовление продолжает быть слишком медленным, повторить коррекцию, с помощью регулятора ещё на одну отметку. Если проблема не устраняется, нажмите на иконку ОК чтобы выпустить воду из распределителя, до восстановления потока.
УСТАНОВИТЕ УЗЕЛ ПОДАЧИ ВОДЫ!	<ul style="list-style-type: none"> Узел подачи воды не установлен либо плохо вставлен 	<ul style="list-style-type: none"> Установите узел подачи воды до упора.
ОЧИСТИТЕ КОНТЕЙНЕР ДЛЯ ИСПОЛЬЗ-ГО КОФЕ!	<ul style="list-style-type: none"> Контейнер для использованного кофе заполнена или прошло больше 3 дней с момента последнего приготовления кофе (эта функция гарантирует гигиеническое состояние машины). 	<ul style="list-style-type: none"> Освободите контейнер для использованного кофе, и произведите очистку, затем установите на место. Важно: при извлечении подносика для капель обязательно всегда опорожняйте контейнер для кофейной гущи, даже если он почти не заполнен. Если не выполнять такую операцию, может случиться так, что когда Вы будете готовить в следующий раз кофе, контейнер переполнится, что приведет к засорению автомата.
ВСТАВЬТЕ КОНТЕЙНЕР ДЛЯ ИСПОЛЬЗ-ГО КОФЕ!	<ul style="list-style-type: none"> После очистки не был установлен контейнер для кофейной гущи. 	<ul style="list-style-type: none"> Откройте дверцу для обслуживания, изъять подносик для капель и вставьте контейнер для использованного кофе.
ЗАПОЛНИТЬ МОЛОТОЕ КОФЕ	<ul style="list-style-type: none"> Была выбрана функция «молотый кофе», но в воронку не был введён молотый кофе. 	<ul style="list-style-type: none"> Установить молотое кофе в воронку или отменить функцию молотого кофе.
ОЧИСТИТЕ НАКИПЬ!	<ul style="list-style-type: none"> Указывает, что необходимо удалить накипь с аппарата. 	<ul style="list-style-type: none"> Необходимо как можно быстрее выполнить программу по удалению накипи, описанную в гл. «Декальцификация».
УМЕНЬШИТЬ ДОЗУ КОФЕ!	<ul style="list-style-type: none"> Было использовано слишком много кофе. 	<ul style="list-style-type: none"> Выбрать более лёгкий вкус или сократить количество молотого кофе.
НАПОЛНИТЕ КОНТЕЙНЕР ДЛЯ ЗЕРЕН!	<ul style="list-style-type: none"> Закончилось кофе в зёрнах. 	<ul style="list-style-type: none"> Заполнить контейнер зёрнами.
	<ul style="list-style-type: none"> Засорена воронка для молотого кофе. 	<ul style="list-style-type: none"> Опорожнить воронку с помощью кисточки, как описано в пар. «Очистка воронки для засыпания кофе».
ВСТАВЬТЕ ЗАВАРОЧНЫЙ УЗЕЛ!	<ul style="list-style-type: none"> После очистки, не был установлен на место заварочный блок. 	<ul style="list-style-type: none"> Ввести заварочный блок, как описано в параграфе «Очистка заварочного узла».
ВСТАВЬТЕ КОНТЕЙНЕР ДЛЯ МОЛОКА	<ul style="list-style-type: none"> Не вставлен бачок для молока. 	<ul style="list-style-type: none"> Установите бачок для молока до упора.

RU

ВЫВЕДЕНО СООБЩЕНИЕ	ВОЗМОЖНАЯ ПРИЧИНА	РЕШЕНИЕ
ЗАКРОЙТЕ ДВЕРЦУ!	<ul style="list-style-type: none"> Дверца для обслуживания открыта. 	<ul style="list-style-type: none"> Закройте дверцу для ухода.
НАЖМ. КНОПКУ CLEAN!	<ul style="list-style-type: none"> Было только что приготовлено молоко и необходимо очистить внутренние каналы бачка для молока. 	<ul style="list-style-type: none"> Нажать кнопку CLEAN и держать её нажатой, пока не заполнится нарастающая шкала, которая появляется на дисплее вместе с сообщением «ИДЕТ ОЧИСТКА».
НАСЫПЬТЕ ПРЕДВАР. МОЛОТЫЙ КОФЕ Нажмите «ОК»	<ul style="list-style-type: none"> Была выбрана функция «молотый кофе», но в воронку не был введён молотый кофе. 	<ul style="list-style-type: none"> Засыпать молотый кофе в воронку.
	<ul style="list-style-type: none"> Воронка (A8) засорена. 	<ul style="list-style-type: none"> Опорожнить воронку с помощью ножа, как описано в пар. «Очистка воронки для засыпания кофе».
ЭНЕРГОСБЕРЕЖЕНИЕ	<ul style="list-style-type: none"> Функция активизирована и позволяет сократить потребление электроэнергии. 	<ul style="list-style-type: none"> Отключить функцию из меню (смотреть параграф «Энергосбережение».
ОБЩИЙ СИГНАЛ ТРЕВОГИ!	<ul style="list-style-type: none"> Аппарат изнутри слишком загрязнён. 	<ul style="list-style-type: none"> Аккуратно очистить аппарат как описано в пар. «Очистка и техобслуживание». Если после очистки продолжает отображаться сообщение, обратиться в центр технической поддержки.

РЕШЕНИЕ ПРОБЛЕМ

Ниже перечислены некоторые возможные неполадки.

Если проблема не может быть устранена описанным образом, необходимо обратиться в Центр технической поддержки.

НЕПОЛАДКА	ВОЗМОЖНАЯ ПРИЧИНА	РЕШЕНИЕ
Кофе не горячее	<ul style="list-style-type: none"> Чашки не были нагреты. 	<ul style="list-style-type: none"> Подключить нагреватель чашек не менее чем на 20 минут, ожидая пока нагреются. Нагреть чашки, ополаскивая их горячей водой (используя функцию горячей воды).
	<ul style="list-style-type: none"> Заварочный блок охладился, так как после последнего приготовления кофе прошло более 2/3 минут. 	<ul style="list-style-type: none"> Перед подготовкой кофе, нагреть заварочный узел, нажимая на иконку  (смотреть пар. «Советы для получения более горячего кофе»).
	<ul style="list-style-type: none"> Установлена низка температура кофе. 	<ul style="list-style-type: none"> Установить в меню высокую температуру кофе.
На кофе мало пенки	<ul style="list-style-type: none"> Слишком крупный помол кофе. 	<ul style="list-style-type: none"> Повернуть рукоятку регулировки степени помола на одно деление в сторону цифры 1 против часовой стрелки во время работы кофемолки (рис. 8). Изменять регулировку по 1 отметки за раз, до получения желаемого приготовления. Эффект заметен только после приготовления 2 кофе.
	<ul style="list-style-type: none"> Смесь кофе не пригодна. 	<ul style="list-style-type: none"> Используйте кофе с помолом для кофеварок эспрессо.
Кофе выходит слишком медленно или по каплям	<ul style="list-style-type: none"> Слишком мелкий помол кофе. 	<ul style="list-style-type: none"> Повернуть рукоятку регулировки степени помола на одно деление в сторону цифры 7 по часовой стрелке во время работы кофемолки (рис. 11). Изменять регулировку по 1 отметки за раз, до получения желаемого приготовления. Эффект заметен только после приготовления 2 кофе.

НЕПОЛАДКА	ВОЗМОЖНАЯ ПРИЧИНА	РЕШЕНИЕ
Кофе не выливается из носиков дозатора кофе, а течет по дверце для обслуживания	• Отверстия носиков засорены засохшим кофе.	• Очистите носики при помощи зубочистки, губки или кухонной щетки с жесткой щетиной.
	• Лоток для кофе за дверцей для обслуживания заблокирован.	• Тщательно очистите лоток для кофе, прежде всего, вблизи петель.
Кофе вытекает слишком быстро	• Слишком крупный помол кофе.	• Повернуть рукоятку регулировки степени помола на одно деление в сторону цифры 1 против часовой стрелки во время работы кофемолки (рис. 11). Будьте внимательны, и не поворачивайте ручку регулировки помола слишком далеко, так как при приготовлении 2 чашек кофе может вытекать каплями.
Кофе не выходит из одного или обоих носиков распределителя	• Закупорены носики.	• Очистите носики при помощи зубочистки, (рис. 40).
Из дозатора кофе вытекает не кофе, а вода	• Молотый кофе мог застрять в воронке (A8)	• Опорожнить воронку с помощью ножа, как описано в пар. «Очистка воронки для засыпания молотого кофе».
Молоко выходит из трубки подачи крупными пузырями или брызгами	• Молоко не достаточно холодно или не частично обезжиренное.	• Лучше использовать полностью обезжиренное молоко, или частично обезжиренное при температуре холодильника (около 5 °С). Если желаемый результат не достигнут, попробовать молоко другой фирмы.
	• Неправильно установлен регулятор взбивания молока.	• Настроить согласно указаниям в пар. по подготовке напитков на основе молока.
	• Грязная крышка контейнера для молока	• Очистите крышку контейнера для молока, как описано в пар. «Очистка контейнера для молока».
Молоко не взбитое	• Неправильно установлен регулятор взбивания молока	• Настроить согласно указаниям в пар. по подготовке напитков на основе молока.
	• Грязная крышка контейнера для молока	• Настроить регулировочный диск в положении CAPPUCCINO.
Аппарат не включается	• Штепсель не включен в розетку.	• Подключить штепсель к розетке.
	• Не включен главный выключатель.	• Нажать главный выключатель в положение I (рис. 29).
Слишком много пенки в кофе LONG	• Слишком мелкий помол кофе.	• Повернуть рукоятку регулировки степени помола на одно деление в сторону цифры 7 по часовой стрелке во время работы кофемолки (рис. 11). Изменять регулировку по 1 отметки за раз, до получения желаемого приготовления. Эффект заметен только после приготовления 2 кофе.
Молоко не вытекает из трубки подачи молока	• Грязная крышка контейнера для молока	• Очистите крышку контейнера для молока, как описано в пар. «Очистка контейнера для молока».